



Eos Stroller/Travel System Carriola/Sistema de viaje Eos

Owner's Manual
Manual del propietario

▲ READ this Owner's Manual carefully before first use, and keep it for future reference.

▲ LEA con cuidado este manual del propietario antes de usar el producto por primera vez y guárdelo para uso futuro.

Table of Contents

Read these instructions carefully before use and save for future reference.
It is very important to assemble the stroller according to these instructions.

Child Requirements	3
Registration Information	3
Warnings	4
Overview of the Eos Stroller/Travel System.....	8
Identification of Parts.....	10
Choosing Mode of Use.....	11
Assembling Your Stroller.....	12
Using Your Stroller	
Brakes	20
Canopy	21
Folding and Unfolding the Stroller	23
Footrest.....	23
Harness.....	27
Parent's Handle.....	30
Reclining the Toddler Seat.....	31
Removing the Toddler Seat	32
Reversing the Seat Position.....	33
Converting to Carriage Mode.....	34
Using Your Stroller with CYBEX Infant Car Seats.....	36
Stroller Configurations.....	38
Care and Maintenance.....	39
Removing/Replacing Softgoods.....	39
Care Instructions.....	45
Limited Warranty.....	46

Child Requirements

Carriage Mode

- **Age:** Up to 6 months
- **Maximum Weight:** 9.1 kg (20 lbs)

Toddler Seat

- **Maximum Weight:** 22.7 kg (50 lbs)
- **Maximum Height:** 96.5 cm (38 in)

Registration Information

Please register this product so we can reach you if there is a safety alert or recall. We will not sell, rent, or share your personal information. To register your product, please complete and mail the card that came with it or visit our online registration at <http://register.cybex-online.com/us/carseats>.

For future reference, record the Model Number and Date of Manufacture below. You can find this information on one of the rear stroller legs.

Model Number: _____

Date of Manufacture: _____

WARNING!

**READ AND FOLLOW ALL WARNINGS AND INSTRUCTIONS!
FAILURE TO DO SO COULD RESULT IN SERIOUS INJURY OR DEATH!**

- **This stroller is ONLY designed for use with CYBEX infant car seats.** To ensure safety for your baby, please refer to the manufacturer's instructions for the use of your CYBEX infant car seat and keep all instructions available for reference.
- **DO NOT USE** with any infant car seat that is not specified in these instructions. Use of this stroller with an incompatible infant car seat may result in serious injury to your child.
- Adult assembly required. Take care when unpacking and assembling; contains small parts and some items with sharp edges.
- The stroller is intended for use with one child and to accommodate only the additional weights in storage as listed in these instructions. **DO NOT** carry additional children, goods, or accessories in or on this stroller except as advised in these instructions as they may cause the stroller to become unstable or could lead to breakage.
- To avoid stroller instability and tip-overs, **DO NOT** load Cupholder with over 0.45 kg (1 lb), and the Storage Basket with over 5 kg (11 lbs).
- Sharp or heavy objects placed in pockets may cause damage to the stroller, or injury to the child.
- **NEVER** leave stroller on a hill or incline, even with Brakes set. Stroller may tip, injuring the child.
- Be sure stroller is fully assembled and locked in unfolded position before using.
- Care must be taken when folding or unfolding stroller to prevent finger injury to you or your child in hinge areas. Make

WARNING!

**READ AND FOLLOW ALL WARNINGS AND INSTRUCTIONS!
FAILURE TO DO SO COULD RESULT IN SERIOUS INJURY OR DEATH!**

- sure child is not in the seat or near the stroller when folding or unfolding.
- When making adjustments to the stroller, **ALWAYS** ensure that all parts of the child's body are clear of any moving parts of the stroller.
- **DO NOT** use stroller if any parts are missing or broken.
- To prevent a possible choking hazard, remove and discard packing material before using this product.
- **NEVER** leave child unattended. **ALWAYS** keep child in view while in the stroller.
- **DO NOT** carry or roll stroller on stairs or escalators with child in it.
- To avoid accidental rolling, **ALWAYS** set Brakes when stroller is not being pushed.
- **ALWAYS** exercise care when going over curbs or steps, and never use stroller for anything other than transporting your child. Push stroller at a normal walking pace only; faster strolling can cause a loss of control and injury to the child.
- **DO NOT** place hot liquids in Cupholder. Spills can burn you or your child.
- **DO NOT** allow child to climb on, into, out of, or around stroller.
- **DO NOT** allow child to stand on Footrest. Stroller may tip over and injure child.
- To avoid serious injury from child falling or slipping out of stroller, **ALWAYS** use the internal harness system in Toddler Seat Mode and Carriage Mode.
- To avoid serious injury from child falling or slipping out of stroller, **DO NOT** raise or recline seat with child in stroller.

WARNING!

**READ AND FOLLOW ALL WARNINGS AND INSTRUCTIONS!
FAILURE TO DO SO COULD RESULT IN SERIOUS INJURY OR DEATH!**

- **AVOID STRANGULATION:**

- **DO NOT** suspend strings or toys from the Canopy.
- **DO NOT** place stroller anywhere near cords from window blinds, draperies, phone, etc.
- **DO NOT** place items with a string around your child's neck such as hood strings or pacifier cords.
- If not properly secured, the child may slip into leg openings and strangle. **NEVER** used in reclined carriage position(s) unless the restraint system is adjusted.

- **NEVER** lift or carry the stroller by the Bumper Bar in Carriage or Toddler Seat Mode.
- **DO NOT** lift stroller by using the infant car seat handle when installed on stroller.
- **DO NOT** use seat unit in either carriage mode or toddler mode outside of the stroller frame.
- **NEVER** use the stroller frame without the toddler seat or car seat attached.
- **NEVER** use toddler seat in a motor vehicle or use it as a booster seat.
- **NEVER** use the toddler seat without the Canopy attached.
- The stroller Canopy is not intended to provide UV protection.

WARNING!

**READ AND FOLLOW ALL WARNINGS AND INSTRUCTIONS!
FAILURE TO DO SO COULD RESULT IN SERIOUS INJURY OR DEATH!**

- **TO AVOID FALLS:**
 - **NEVER** remove toddler seat from the stroller with child in it.
 - **ALWAYS** make sure the toddler seat or car seat is securely attached into the Seat Mounts on both sides of the stroller before placing child in the seat.
- If unable to securely attach the infant car seat to this stroller, remove the car seat and contact 1-877-242-5676.
- **NEVER** use in Carriage Mode unless the straps under the seat are unbuckled and the seat is set up in Carriage Mode as per the instructions.
- **ONLY** use the stroller in Carriage Mode for a child up to 6 months of age or 9.1 kg (20 lbs), whichever comes first. Once the child is capable of sitting upright unassisted, discontinue use of Carriage Mode.
- **ONLY** use the stroller in Toddler Seat Mode with a child who is over 6 months of age or capable of sitting upright unassisted.
- This stroller can be used in multiple configurations. To avoid serious injury, **NEVER** use the stroller in any other configuration other than what is shown in this manual on page 38.

Overview of the Eos Stroller/Travel System

Front of Stroller

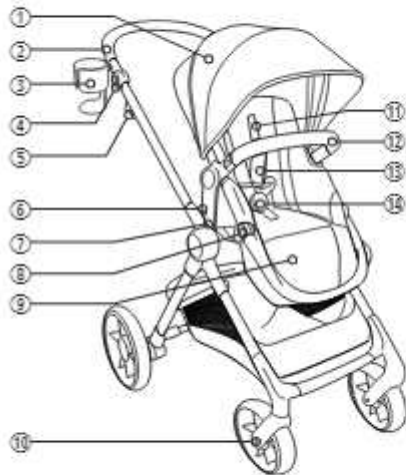

1. Canopy
2. Parent's Handle
3. Cupholder
4. Adjustable Handle Buttons
5. Fold Release Levers
6. Toddler Seat Release Button
7. Seat Mount
8. Footrest Adjustment Button
9. Footrest
10. Swivel Wheels
11. Shoulder Straps
12. Bumper Bar
13. Harness Covers
14. Buckle

Overview of the Eos Stroller/Travel System

Rear of Stroller

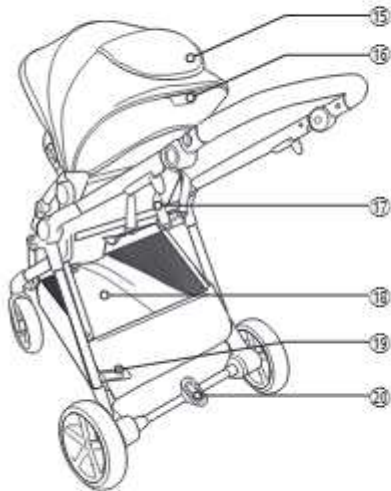

- 15. Canopy Window
- 16. Recline Handle
- 17. Recline Adjuster Strap
- 18. Storage Basket
- 19. Side Frame Lock
- 20. Brakes

Identification of Parts

IMPORTANT: If you are missing parts, do not use stroller and call 1-877-242-5676 to order replacement parts.



Frame



Seat/Carriage



Bumper Bar



Front Wheel
Assembly (2)



Rear Wheel (2)



Car Seat Adapters



Cupholder (1)

Choosing Mode of Use

Your stroller seat can be used in either Carriage Mode or Toddler Seat Mode but is shipped in Toddler Seat Mode with the Footrest pivoted 90° downward. You will need to follow the instructions completely to make sure you set up your stroller in your preferred mode of use. After the frame and wheels have been assembled, you can choose to set the stroller up in Carriage or Toddler Seat Mode using the instructions on pages 34 - 35.

Carriage Mode



Toddler Seat Mode



Assembling Your Stroller

⚠ WARNING! To avoid injury to fingers or hands, care must be taken when folding or unfolding stroller to prevent finger injury in hinge areas.

1. Press buttons and rotate Handle up as shown.

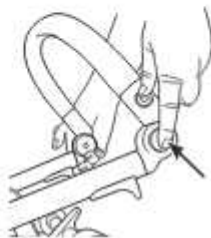

2. To protect flooring, place a protective covering (carton) beneath the stroller during assembly. Unlatch Side Frame Lock. Continue holding the lock open while unfolding the stroller.



Assembling Your Stroller

3. Grab the Parent's Handle and pull upward until the stroller opens fully with an audible CLICK.

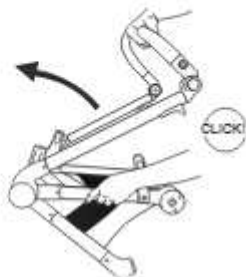

4. Make sure the stroller locks in the open position by pushing down on the Parent's Handle.



Assembling Your Stroller

5. Turn the stroller so the front of the stroller is facing upwards, as shown.
To attach Front Wheels, line up the metal pin with the hole in the front wheel mount and push on to frame as shown until it **CLICKS** into place.
PULL on wheels to make sure both of them are securely attached.

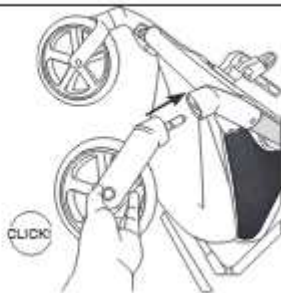

6. To remove, insert flat tool into slot and pull wheel off stroller.



Assembling Your Stroller

7. Turn the stroller upside down, as shown, so the rear of the stroller is facing upwards.

To attach Rear Wheels, push wheel onto rear leg tube until it **CLICKS** into place. Repeat on other side.

Pull on wheels to make sure both of them are securely attached.

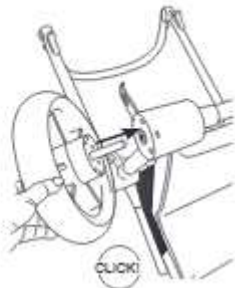

8. To remove, insert flat tool into slot and pull wheel off stroller.

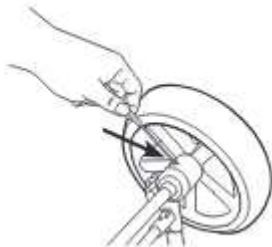

Assembling Your Stroller

9. To set up seat in Toddler Seat Mode, flip Toddler Seat over and verify the two Buckles on the seat are connected as shown.

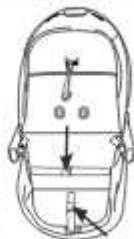

10. To attach Toddler Seat, slide seat onto the mounts until they CLICK into place as shown. The Toddler Seat may be attached forward-facing or rear-facing.



Assembling Your Stroller

11. PULL UP on seat to make sure it is securely attached to the mounts.

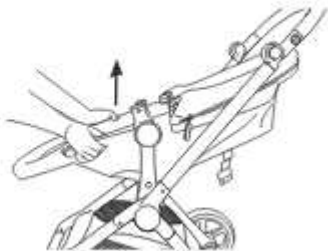

12. To attach Bumper Bar, push tabs into openings on stroller. Make sure Bumper Bar locks into position with audible **CLICKS**.

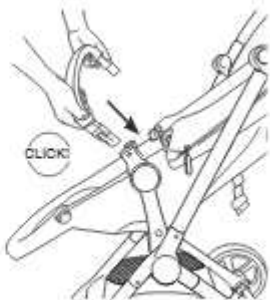

Assembling Your Stroller

13. PULL on the Bumper Bar to make sure it is locked into place.

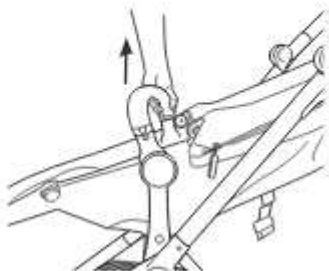

14. To remove the Bumper Bar, push both tabs and remove the bar from the stroller.

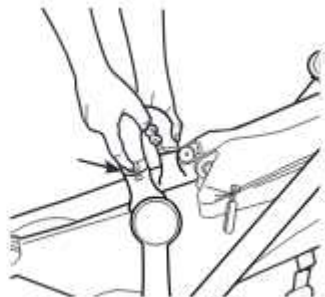

Assembling Your Stroller

15. To attach Cupholder, slide down on the mount on the side of the Frame as shown.



Using Your Stroller Brakes

⚠ WARNING! Always lock Brakes. Make sure Brakes are on by trying to push the stroller.

1. To lock, push lever **DOWN** at bottom of Brake as shown.

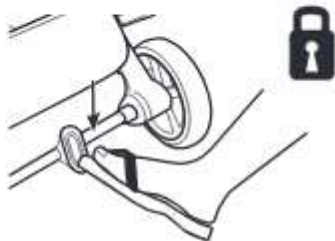

2. To unlock, push lever **DOWN** at top of Brake as shown.



Using Your Stroller Canopy

1. To extend Canopy, pull it forward as shown.

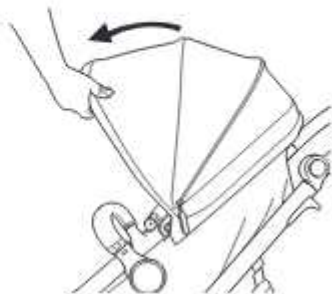

2. To close, push Canopy toward Parent's Handle as shown.

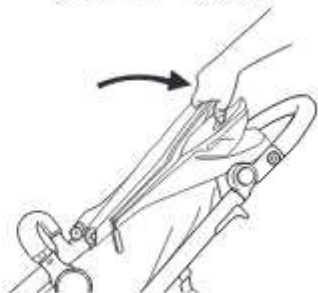

Using Your Stroller Canopy

3. Open or close Canopy window as shown.



4. To remove Canopy:
- unfasten Canopy mounts from sides of stroller (A).
 - unfasten hook-and-loop fasteners on rear of seat and pull fabric off the Handle (B).

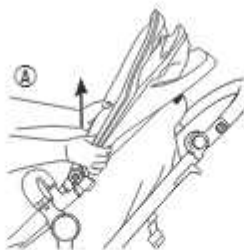

To re-attach, reverse the steps.

Using Your Stroller Folding and Unfolding the Stroller

⚠ WARNING! Care must be taken when folding or unfolding stroller to prevent finger injury in hinge areas.
NEVER fold the stroller when the Toddler Seat is parent-facing or in Carriage Mode.

FOLDING THE STROLLER

1. Adjust seat back to upright position, lock the rear Brakes, close the Canopy, and remove your child.
2. Adjust handle to the most forward position to allow stroller to stand when folded.
3. Pull the levers on both sides of the stroller and lower frame until the Side Frame Lock clicks into place.
4. For more compact fold, fold Footrest down. You can also remove the Toddler Seat before folding the stroller Frame.

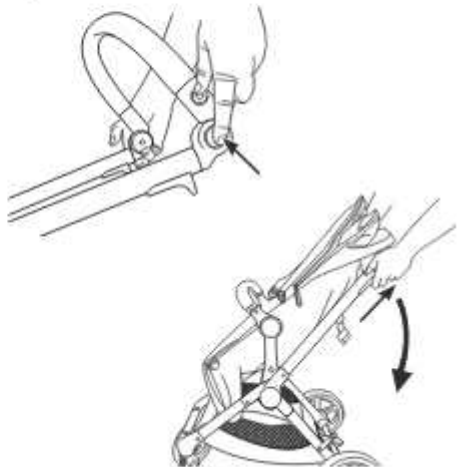

Using Your Stroller Folding and Unfolding the Stroller

5. Rotate handle down 90° for stability until the Side Frame Lock closes. You may need to push stroller together in order for the Side Frame Lock to fully lock into place with an audible **CLICK**.
6. Double check Side Frame Lock is securely closed.
7. In order for stroller to stand when folded, make sure the front wheels are facing forward.

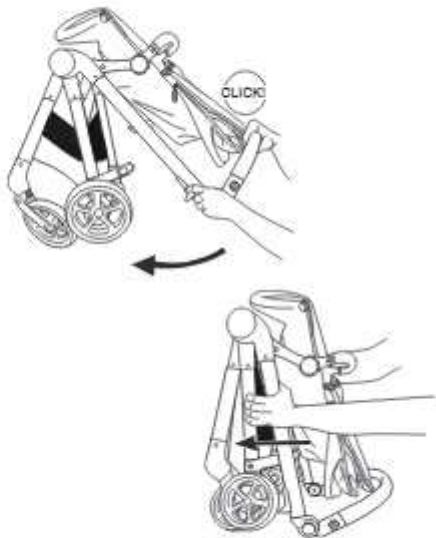

Using Your Stroller

Folding and Unfolding the Stroller

UNFOLDING THE STROLLER

1. To unfold the stroller, unlatch the Side Frame Lock. Continue holding the lock open while unfolding the stroller.
2. Grab the Parent's Handle and pull upward until the stroller opens fully with an audible **CLICK**.
3. Make sure the stroller locks in the open position by pushing down on the Parent's Handle.



Using Your Stroller Parent's Handle

To adjust the Parent's Handle, push the buttons on the outside of the Parent's Handle and adjust up or down to desired position.

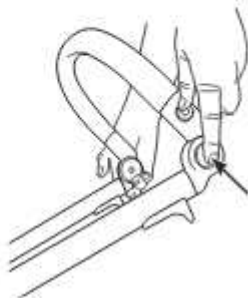

Using Your Stroller Footrest

To adjust the Footrest, push both buttons and lift the Footrest up or down to desired position.

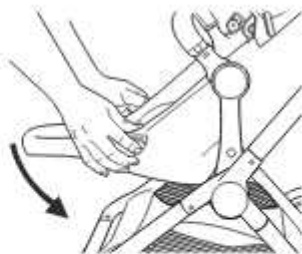

Using Your Stroller Harness

⚠ WARNING! To avoid serious injury from falling or sliding out, **ALWAYS** use the internal harness system while in Toddler Seat Mode or Carriage Mode.

To attach the harness, **CLICK** Buckles into the Buckle strap. Adjust buckle strap and pull shoulder straps to tighten.

NOTE: To adjust buckle strap, lengthen or shorten the buckle adjuster as shown.

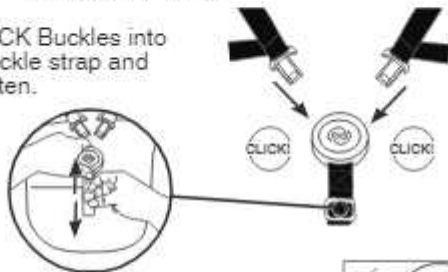

Shoulder straps must be at shoulder height or lower, closest to the baby's shoulders.



Using Your Stroller Harness

For a snug, comfortable fit, adjust height of strap and tighten, pull down on free end of strap.



The shoulder strap can be adjusted to different heights. To adjust, remove both shoulder straps from the slots and feed them into the new slot, as shown. Pull the shoulder strap to the back of the Toddler Seat.

IMPORTANT: When inserting shoulder straps through the slots in the seat pad, make sure to route them correctly through their corresponding slots in the Toddler Seat.

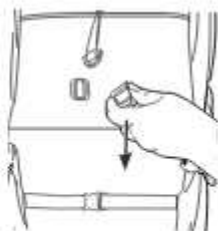
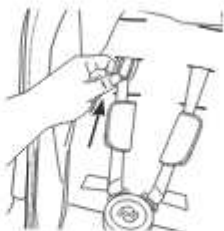

Using Your Stroller Harness

To loosen straps, push up on retainer and pull the shoulder strap down.

To unlock harness, push the button on the Buckle Strap.



Using Your Stroller Reclining the Toddler Seat

⚠ WARNING! To avoid serious injury, **DO NOT** raise or recline seat with child in stroller.

To recline toddler seat, lift handle at the top of the seat and rotate seat into one of three positions.

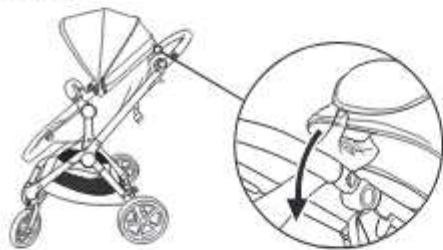

To recline the back rest, use the recline adjustment strap located on the back of the seat.

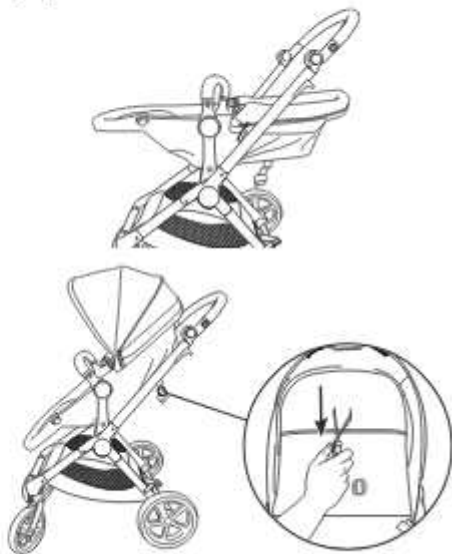

Using Your Stroller Removing the Toddler Seat

To remove toddler seat, push in the buttons on both sides of the seat and lift seat up as shown.

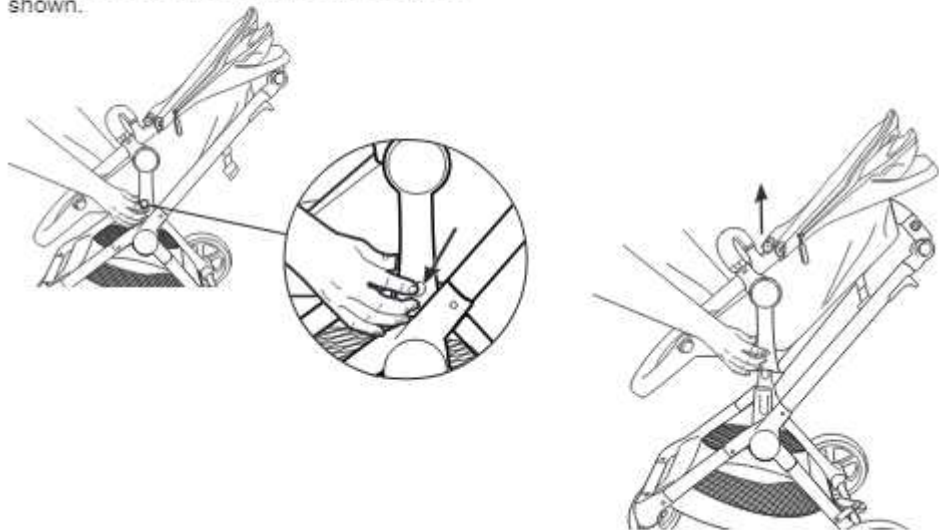

Using Your Stroller Reversing Seat Position

⚠ WARNING! To avoid falls, **NEVER** lift or carry toddler seat by the Bumper Bar or with child in it. The toddler seat is not a carrier.

To remove and use in rear-facing mode, push in the release buttons on both sides of the stroller frame. Lift seat off stroller frame, turn it around, and re-attach. An audible **CLICK** will be heard.



CHECK to make sure it is securely attached on both sides by pulling up on it.



Using Your Stroller Converting to Carriage Mode

⚠ WARNING! To avoid serious injury, **NEVER** use this stroller in Carriage Mode unless the straps under the seat are **UNBUCKLED** and the seat has been properly converted as indicated in the steps below.

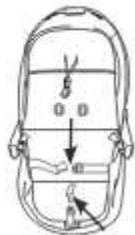

1. With the stroller in Toddler Seat Mode, loosen the recline adjustment strap on the back of the stroller, then lift recline handle up and pull seat back down into a horizontal position.



Using Your Stroller Converting to Carriage Mode

2. Unbuckle the two straps under the seat (A) and raise the Footrest into a horizontal position (B).

NOTE: The straps **MUST** be unbuckled (see pg. 34) and the Footrest must be horizontal before placing the child into the seating area.

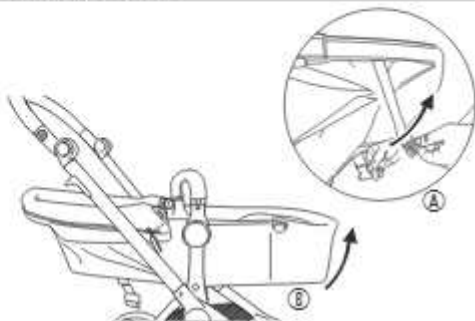

3. Press down on the inside of the seating area to flatten it down.

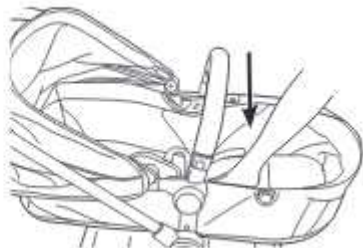

Using Your Stroller

Using Your Stroller with CYBEX Infant Car Seats

1. Remove toddler seat from stroller frame if attached.
2. Install Infant Car Seat Adapters to stroller frame.
3. Line up Infant Car Seat with Car Seat Adapters. Insert car seat onto adapters until they **CLICK** into place on both sides of the frame.

NOTE: The infant car seat may be installed parent-facing or forward-facing on the stroller frame.

4. **PULL UP** on Infant Car Seat handle to ensure it is properly secured.

INSTALLATION CHECKLIST

Make sure the infant car seat is securely locked into the Car Seat Adapters.

Pull up on handle to test that it is properly locked into place.



Using Your Stroller

Using Your Stroller with CYBEX Infant Car Seats

To remove the infant car seat, lock Brakes then pull the infant car seat release handle with one hand while lifting up on the carry handle with the other hand.



Using Your Stroller Stroller Configurations



Care and Maintenance

Removing/Replacing Softgoods

REMOVING SOFTGOODS

1. With stroller in Toddler Seat Mode, push both tabs and remove bumper bar from the stroller.

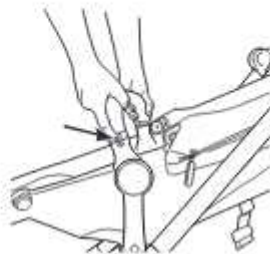

2. Remove Toddler Seat from the stroller frame.



Care and Maintenance

Removing/Replacing Softgoods

3. Remove Canopy from Toddler Seat
(see pg. 22).



4. From bottom of Toddler Seat, unfasten buttons behind Seat Mounts.



Care and Maintenance

Removing/Replacing Softgoods

5. Unfasten tab at top of Toddler Seat and unzip fabric around Toddler Seat frame.

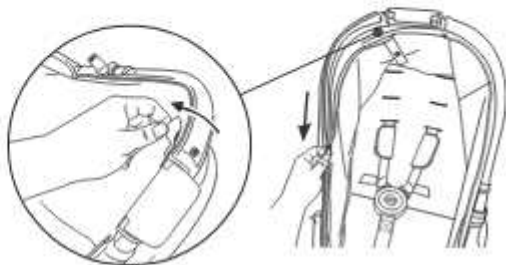

6. Remove fabric from Toddler Seat frame.

NOTE: It may be necessary to lift the Recline Lever to fully remove fabric from Toddler Seat Frame.



Care and Maintenance

Removing/Replacing Softgoods

REPLACING SOFTGOODS

1. Pull fabric around Toddler Seat frame.



2. Zip fabric around Toddler Seat frame and fasten tab at top of Toddler Seat.

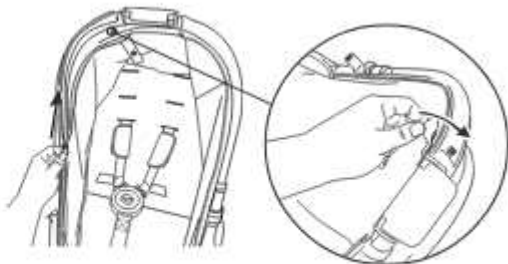

Care and Maintenance

Removing/Replacing Softgoods

3. From bottom of Toddler Seat, fasten buttons behind Seat Mounts.



4. Attach Canopy to Toddler Seat.



Care and Maintenance

Removing/Replacing Softgoods

5. Attach Toddler Seat until it **CLICKS** into place on both sides of the stroller frame.



6. Attach Bumper bar to Toddler Seat until an audible **CLICK** is heard.

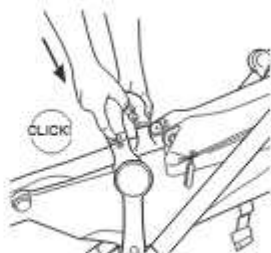

Care and Maintenance

Care Instructions

SPOT CLEANING INSTRUCTIONS

- Clean minor spills and stains on cloth or plastic surfaces with cold water and mild soap. Air dry.
- Metal and plastic parts can be wiped clean with a soft damp cloth and dried with a soft cloth. **DO NOT** use abrasive cleaners or solvents.

MACHINE WASH INSTRUCTIONS

- Wash separately with gentle action in warm water.
- **DO NOT** bleach.
- **DO NOT** tumble dry.
- **DO NOT** iron.
- **DO NOT** dry clean.

Warranty

IMPORTANT: Immediately register your EOS STROLLER/TRAVEL SYSTEM so we can contact you in the unlikely event of a safety recall. Register online at <http://register.cybex-online.com/us/carseats> or mail in the separate registration card provided.

LIMITED WARRANTY

CYBEX warrants to the original consumer purchaser that this product will be free from defects in material and workmanship for two (2) years from the date of original purchase (the "Warranty Period"). During the Warranty Period, CYBEX, at its option, may repair or replace this product if it is found by the manufacturer to be defective in material or workmanship. CYBEX reserves the right to discontinue or change parts, fabrics, models, or products, or to substitute this product with a comparable model or product. To make a claim under this warranty, please contact us at info.us@cybex-online.com, call us at 1-877-242-5676, or write to us at:

CYBEX Warranty
Columbus Trading-Partners USA Inc.
1801 Commerce Drive
Piqua, Ohio 45356, USA

An original receipt is required to validate your warranty and shipping charges will be the responsibility of the original consumer purchaser. To expedite the processing of any future warranty claims and to verify the original date of purchase, please complete and mail the pre-addressed owner registration card within thirty (30) days of purchase.

WARRANTY LIMITATIONS

This warranty does not cover the effects of normal wear and tear or damages resulting from negligence, modification, improper installation, accidents, misuse or abuse of this product. It is expressly agreed that the obligations of CYBEX and the original consumer purchaser's remedies under the limited warranty contained herein are exclusive and are strictly limited to the repair or replacement of the product. This limited warranty is conditional upon strict compliance with the provisions of the Owner's Manual. In no event will CYBEX or the dealer selling this product be liable to you for any damages, including incidental or consequential damages, arising out of the use or inability to use this product.

LIMITATION OF WARRANTIES AND STATE/PROVINCIAL LAW RIGHTS:

The warranty and remedies as set forth above are exclusive and in lieu of all others, oral or written, express or implied. To the extent permitted by applicable law, any implied warranties, including implied warranties of merchantability and fitness for a particular purpose, are hereby disclaimed. Some states/provinces do not allow limitations as to how long an implied warranty lasts or the exclusion or limitation of incidental or consequential damages, so the above limitations may not apply to you. This warranty gives you specific legal rights, and you may have other rights, which vary from state/province to state/province. Neither CYBEX nor the dealer selling this product has authorized any person to create for it any other warranty, obligation, or liability in connection with this product.

Índice

Lea atentamente estas instrucciones antes de utilizar el producto y consérvelas para consultas futuras. Es muy importante que ensamble la carriola de acuerdo con estas instrucciones.

Requisitos del niño	3
Información de registro	3
Advertencias	4
Resumen de la carriola/sistema de viaje Eosc	8
Identificación de las partes	52
Cómo elegir el modo de uso	53
Montaje de la carriola	12
Cómo usar la carriola	
Frenos	20
Capota	21
Plegado y desplegado de la carriola	23
Reposapiés	23
Arnés	27
Asa para los padres	30
Reclinado del asiento para niños pequeños	31
Para retirar el asiento del niño pequeño	32
Inversión de la posición del asiento	33
Conversión al modo de moisés	34
Uso de su carriola con los asientos de bebé para el automóvil de CYBEX	36
Configuraciones de la carriola	38
Cuidado y mantenimiento	74
Retirar/reemplazar las partes blandas	39
Instrucciones de cuidado	45
Garantía limitada	46

Requisitos del niño

Modo de moisés

- **Edad:** Hasta 6 meses
- **Peso máximo:** 9,1 kg (20 lb)

Asiento para niños pequeños

- **Peso máximo:** 22,7 kg (50 lb)
- **Altura máxima:** 96,5 cm (38 in)

Información de registro

Registre este producto para que podamos comunicarnos con usted en caso de un aviso de seguridad o retiro de producto del mercado. No venderemos, alquilaremos ni compartiremos su información personal. Para registrar su producto, llene con todos los datos y envíe por correo postal la tarjeta que se incluye o visite nuestro registro en línea en <http://register.cybex-online.com/us/carseats>.

Para referencia futura, anote el número de modelo y la fecha de fabricación abajo. Puede encontrar esta información en una de las patas traseras de la carriola.

Número de modelo: _____

Fecha de fabricación: _____

¡ADVERTENCIA!

¡LEA Y SIGA TODAS LAS ADVERTENCIAS E INSTRUCCIONES!
¡SU INCUMPLIMIENTO PUEDE PROVOCAR LESIONES GRAVES O LA MUERTE!

- Esta carriola **SOLO** está diseñada para su uso con asientos infantiles de **CYBEX**. Para garantizar la seguridad de su bebé, consulte las instrucciones del fabricante para el uso de su asiento infantil de **CYBEX** y conserve todas las instrucciones disponibles como referencia.
- **NO SE DEBE UTILIZAR** con ningún asiento infantil para el automóvil que no esté especificado en estas instrucciones. El uso de esta carriola con un asiento infantil para el automóvil incompatible puede provocar lesiones graves a su niño.
- Requiere el ensamblado por un adulto. Tenga cuidado al desempacar y ensamblar el producto; contiene partes pequeñas y algunos artículos con bordes afilados.
- La carriola está diseñada para usarla con un niño y para soportar solo los pesos adicionales de almacenamiento enumerados en estas instrucciones. **NO** transporte niños, objetos o accesorios adicionales en o sobre esta carriola, excepto como se indica en estas instrucciones, ya que pueden hacer que la carriola se vuelva inestable o provocar su rotura.
- Para evitar la inestabilidad y los vuelcos en la carriola, **NO** cargue el portavasos con más de 0,45 kg (1 lb), ni la canasta de almacenamiento con más de 5 kg (11 lb).
- Los objetos afilados o pesados colocados en los bolsillos puede causar daños a la carriola o lesiones al niño.
- **NUNCA** deje la carriola en una colina o pendiente, aun si tiene puestos los frenos. La carriola podría volcarse y lesionar al niño.
- Asegúrese de que la carriola esté completamente ensamblada y bloqueada en la posición desplegada antes de usarla.
- Se debe tener cuidado al plegar o desplegar la carriola para evitar que usted o el niño

¡ADVERTENCIA!

¡LEA Y SIGA TODAS LAS ADVERTENCIAS E INSTRUCCIONES!
¡SU INCUMPLIMIENTO PUEDE PROVOCAR LESIONES GRAVES O LA MUERTE!

sufran lesiones en los dedos causadas por las áreas con bisagras. Asegúrese de que el niño no esté en el asiento ni cerca de la carriola al plegarla o desplegarla.

- Al hacer ajustes a la carriola, **SIEMPRE** asegúrese de que todas las partes del cuerpo del niño estén alejadas de cualquier parte en movimiento de la carriola.
- **NO** use la carriola si faltan partes o están rotas.
- Para evitar un posible peligro de asfixia, retire y deseche el material de empaque antes de usar este producto.
- **NUNCA** deje al niño sin supervisión. **SIEMPRE** mantenga al niño a la vista al usar la carriola.
- **NO** levante ni haga rodar la carriola en las escaleras convencionales o eléctricas mientras el niño esté en el interior.
- Para evitar que ruede accidentalmente, **SIEMPRE** aplique los frenos cuando la carriola este inmóvil.
- **SIEMPRE** al subir o bajar aceras o peldaños y nunca use la carriola para ningún otro propósito que no sea transportar al niño. Empuje la carriola solo a un paso normal; hacerlo con rapidez puede causar pérdida de control y lesionar al niño.
- **NO** coloque líquidos calientes en el portavasos. Los derrames podrían quemarlo a usted o al niño.
- **NO** permita que el niño se suba, entre, salga o camine alrededor de la carriola.
- **NO** permita que el niño se pare en el reposapiés. La carriola se podría volcar y lesionar al niño.
- Para evitar que el niño se caiga o se resbale de la carriola, utilice **SIEMPRE** el sistema de arnés interno en el modo de asiento para niños pequeños y en el modo de moisés.
- Para evitar que el niño sufra daños graves si se cae o resbala fuera de la carriola, **NO** levante ni recline el asiento mientras el niño esté en la carriola.

¡ADVERTENCIA!

¡LEA Y SIGA TODAS LAS ADVERTENCIAS E INSTRUCCIONES!
¡SU INCUMPLIMIENTO PUEDE PROVOCAR LESIONES GRAVES O LA MUERTE!

- **EVITE EL ESTRANGULAMIENTO:**

- **NO** cuelgue cordones ni juguetes de la capota.
- **NO** coloque la carriola en ningún lugar cerca de cordones de persianas, cortinas, teléfono, etc.
- **NO** coloque artículos con cordón alrededor del cuello del niño, como lazos de gorros o cordones de chupón.
- Si el niño no está correctamente sujetado, podría deslizarse a través de la abertura para las piernas y estrangularse. **NUNCA** lo utilice en posición(es) de moisés reclinada(s) a menos que el sistema de sujeción esté ajustado.

- **NUNCA** levante ni transporte la carriola por la barra de tope en el modo de moisés o de asiento para niños pequeños.
- **NO** levante la carriola usando el asa del asiento de bebé para el automóvil cuando esté instalada en la carriola.
- **NO** utilice la unidad de asiento ni en el modo de moisés ni en el modo de niño pequeño fuera del armazón de la carriola.
- **NUNCA** use el armazón para la carriola sin acoplar el asiento para niños pequeños o el asiento para el automóvil.
- **NUNCA** use asiento para niños pequeños en un vehículo motorizado ni lo use como asiento elevador.
- **NUNCA** use el asiento para niños pequeños sin acoplar la capota.
- La capota de la carriola no está diseñada para proteger contra los rayos ultravioleta.

¡ADVERTENCIA!

¡LEA Y SIGA TODAS LAS ADVERTENCIAS E INSTRUCCIONES!
¡SU INCUMPLIMIENTO PUEDE PROVOCAR LESIONES GRAVES O LA MUERTE!

- **PARA EVITAR CAÍDAS:**

- **NUNCA** retire el asiento para niños pequeños de la carriola mientras el niño lo esté usando.
- Asegúrese **SIEMPRE** de que el asiento para niños pequeños o el asiento para el automóvil esté acoplado firmemente en los montajes del asiento en ambos lados de la carriola antes de colocar al niño en el asiento.
- Si no puede asegurar el asiento de bebé para el automóvil a la carriola, retire el asiento para el automóvil y llame al 1-877-242-5676.
- **NUNCA** use la posición reclinada de moisés a menos que las correas debajo del asiento estén desabrochadas y el asiento

esté configurado en el modo reclinado de moisés, como se indica en las instrucciones.

- Utilice la carriola **SÓLO** en el modo de moisés para un niño de hasta 6 meses de edad o 9,1 kg (20 lb), lo que ocurra primero. Una vez que el niño sea capaz de sentarse erguido sin ayuda, deje de utilizar el modo de moisés.
- **SÓLO** utilice la carriola en el modo de asiento para niños pequeños con un niño de más de 6 meses de edad o capaz de sentarse erguido sin ayuda.
- Esta carriola puede utilizarse en múltiples configuraciones. Para evitar lesiones graves, **NUNCA** utilice la carriola con otra configuración que no sea la que se muestra en este manual en la página 38.

Resumen de la carriola/sistema de viaje Eos

Parte delantera de la carriola

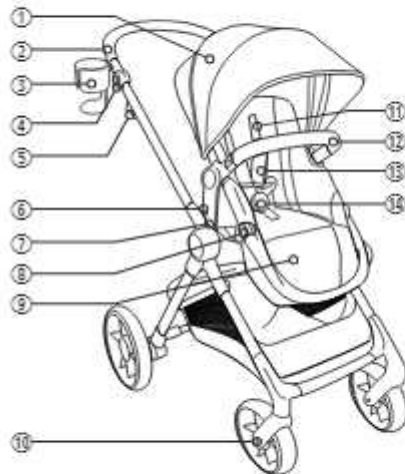

1. Capota
2. Asa para los padres
3. Portavasos
4. Botones para ajustar el asa
5. Palancas de liberación del pliegue
6. Botón de liberación del asiento para niños pequeños
7. Montaje del asiento
8. Botón de ajuste del reposapiés
9. Reposapiés
10. Ruedas giratorias
11. Correas para el hombro
12. Barra de tope
13. Cubiertas del arnés
14. Hebilla

Resumen de la carriola/sistema de viaje Eos

Parte trasera de la carriola

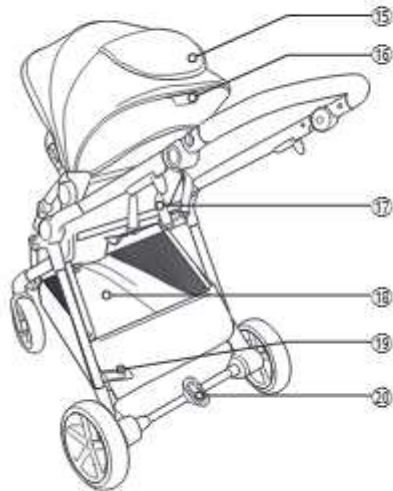

15. Ventanilla de la capota
16. Asa de inclinación
17. Correa de ajuste de inclinación
18. Canasta de almacenamiento
19. Bloqueo del armazón lateral
20. Frenos

Identificación de las partes

IMPORTANTE: Si le faltan piezas, no utilice la carriola y llame al 1-877-242-5676 para pedir piezas de repuesto.

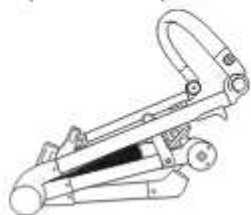

Armazón



Asiento/Carriola



Barra de tope



Montaje de la
rueda delantera (2)



Ruedas
traseras (2)



Adaptadores del
asiento para el
automóvil



Portavasos (1)

Cómo elegir el modo de uso

El asiento de su carriola puede usarse tanto en modo de moisés como en modo de asiento de niño pequeño, pero se envía en modo de asiento de niño pequeño con el reposapiés girado 90° hacia abajo. Deberá seguir las instrucciones por completo para asegurarse de instalar la carriola en el modo de uso que prefiera. Después de ensamblar el armazón y las ruedas, puede elegir instalar la carriola en modo de moisés o modo de asiento para niños pequeños; siga las instrucciones en las páginas 34 - 35.

Modo de moisés



Modo de asiento



Cómo ensamblar la carriola

⚠ ¡ADVERTENCIA! Se debe tener cuidado al plegar o desplegar la carriola para evitar lesiones en los dedos o las manos causadas por las áreas con bisagras.

1. Pulse los botones y gire el asa hacia arriba como se muestra.

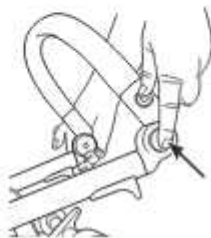

2. Para proteger el piso, coloque una cubierta protectora (caja) debajo de la carriola durante el montaje. Desenganche el bloqueo lateral del armazón. Continúe sosteniendo abierto el bloqueo mientras despliega la carriola.

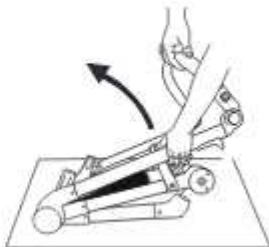

Cómo ensamblar la carriola

3. Sujete el asa para los padres y jale hacia arriba hasta que la carriola se abra hasta escuchar un CLIC.

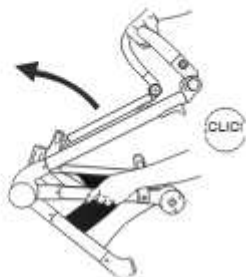

4. Empuje hacia abajo el asa para los padres para asegurarse de que la carriola quede bloqueada en la posición abierta.



Cómo ensamblar la carriola

5. Voltee la carriola de manera que la parte delantera de la carriola esté orientada hacia arriba, como se muestra.

Para acoplar las ruedas delanteras, alinee el pasador de metal con el agujero en el montaje de la rueda delantera y empuje el armazón, como se muestra, hasta que encaje en su lugar con un CLIC.

JALE las ruedas para asegurarse de que ambas estén acopladas firmemente.

6. Para retirarlas, inserte la herramienta plana en la ranura y jale para retirar la rueda de la carriola.



Cómo ensamblar la carriola

7. Voltee la carriola boca abajo, como se muestra, de manera que la parte trasera de la carriola esté orientada hacia arriba.

Para acoplar las ruedas traseras, empuje la rueda en el tubo de la pata trasera hasta que encaje en su lugar con un CLIC. Repita el procedimiento en el otro lado.

Jale las ruedas para asegurarse de que ambas estén acopladas firmemente.

8. Para retirarlas, inserte la herramienta plana en la ranura y jale para retirar la rueda de la carriola.

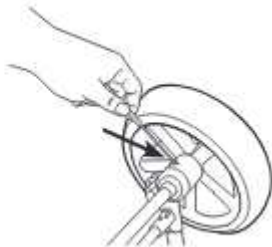
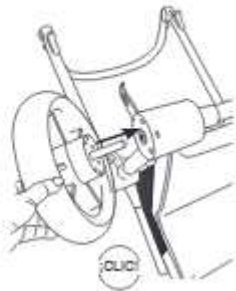

Cómo ensamblar la carriola

9. Para configurar el asiento en el modo de asiento para niños pequeños, dele la vuelta y compruebe que las dos hebillas del asiento están conectadas como se muestra.

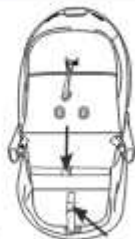

10. Para acoplar el asiento para niños pequeños, deslice el asiento en los montajes hasta que encaje en su lugar con un CLIC, como se muestra. El asiento para niños pequeños puede colocarse orientado hacia delante o hacia los padres.

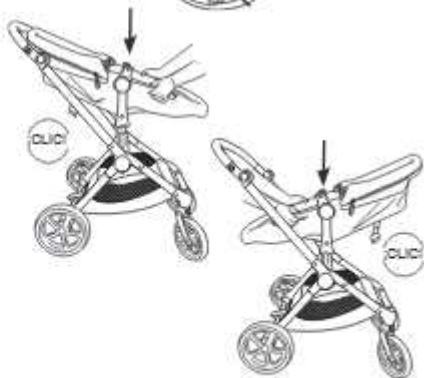

Cómo ensamblar la carriola

11. JALE HACIA ARRIBA el asiento para asegurarse que esté firmemente acoplado a los montajes.

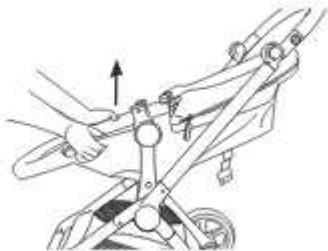

12. Para acoplar la barra de tope, empuje las lengüetas en las aberturas de la carriola. Asegúrese de que la barra de tope quede bloqueada en su lugar al escuchar le CLIC.

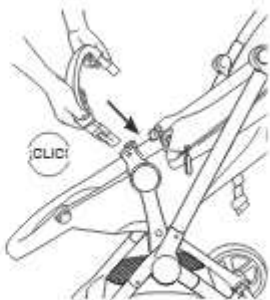

Cómo ensamblar la carriola

13. Jale la barra de tope para asegurarse de que quede bloqueada en su lugar.

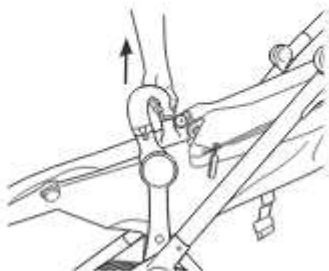

14. Para retirar la barra de tope, empuje ambas lengüetas y retire la barra de la carriola.

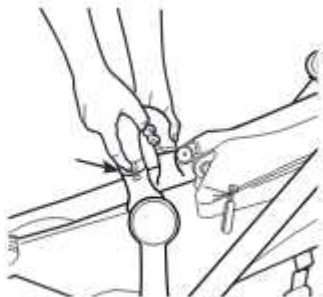

Cómo ensamblar la carriola

15. Para fijar el portavasos, deslice hacia abajo el soporte situado en el lateral del armazón, tal y como se muestra en la ilustración.



Cómo usar la carriola Frenos

⚠ ¡ADVERTENCIA! Bloquee siempre los frenos. Intente empujar la carriola para asegurarse de que los frenos estén puestos.

1. Para bloquear, empuje la palanca hacia **ABAJO** en la parte inferior del freno como se muestra.
2. Para desbloquear, empuje la palanca hacia **ABAJO** en la parte superior del freno como se muestra.

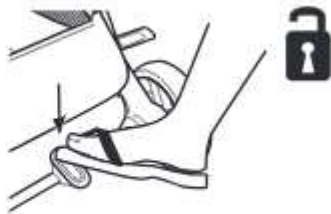
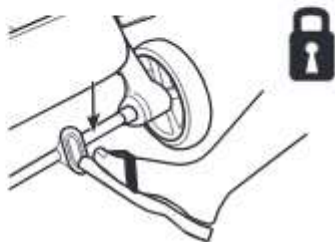

Cómo usar la carriola Capota

1. Para extender la capota, jálela hacia adelante, como se muestra.

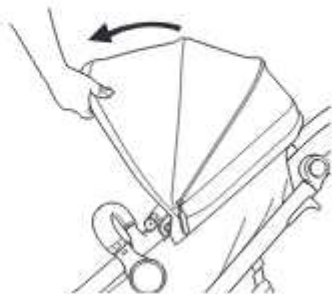

2. Para cerrarla, empuje la capota hacia el asa para los padres, como se muestra.

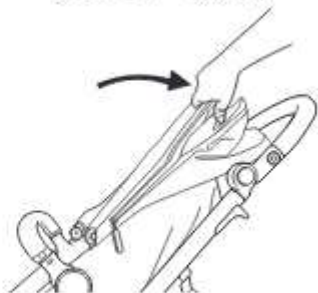

Cómo usar la carriola Capota

3. Abra o cierre la ventana de la capota como se muestra.



4. Para retirar la capota:

- desenganche los soportes de la capota de los laterales de la carriola (A).
- desabroche los cierres autoadherentes de la parte posterior del asiento y tire de la tela para sacarla del asa (B).

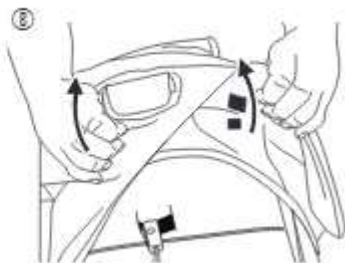
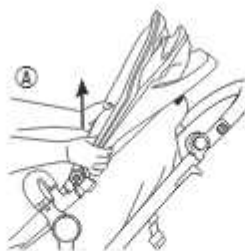

Para volver a colocar, siga los pasos a la inversa.

Cómo usar la carriola

Plegado y desplegado de la carriola

⚠ ¡ADVERTENCIA! Se debe tener cuidado al plegar o desplegar la carriola para evitar lesiones en los dedos causadas por las áreas con bisagras.

NUNCA pliegue la carriola cuando el asiento del niño esté orientado hacia los padres o en modo de moisés.

PLEGADO DE LA CARRIOLA

1. Para plegar la carriola, ajuste el respaldo del asiento en la posición vertical; bloquee los frenos traseros, cierre la capota y retire al niño.
2. Ajuste el asa en la posición más adelantada para que la carriola se mantenga de pie cuando esté plegada.
3. Tire de las palancas de ambos lados de la carriola y baje el armazón hasta que el bloqueo lateral del mismo encaje en su sitio.
4. Para un plegado más compacto, pliegue el reposapiés. También puede retirar el asiento para niños pequeños antes de plegar el armazón de la carriola.

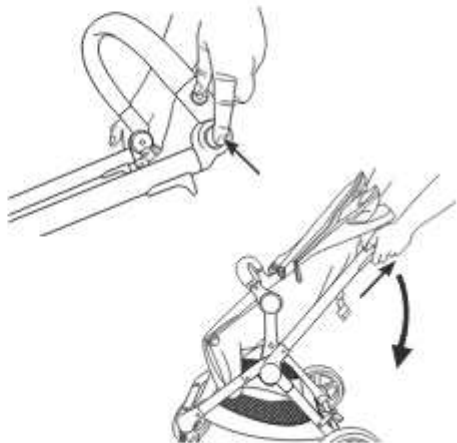

Cómo usar la carriola

Plegado y desplegado de la carriola

5. Gire el asa 90° hacia abajo para estabilizarla hasta que se cierre el bloqueo lateral del armazón. Es posible que tenga que empujar la carriola para que el bloqueo lateral del armazón encaje completamente en su sitio con un CLIC audible.
6. Compruebe que el bloqueo lateral del armazón está bien cerrado.
7. Con el fin de que la carriola permanezca en posición vertical al plegarla, asegúrese de que las ruedas delanteras estén orientadas hacia adelante.

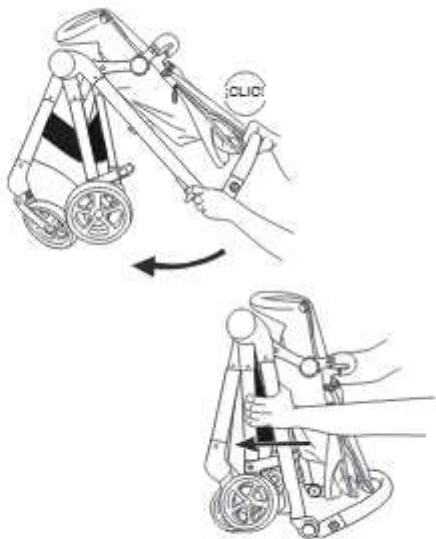

Cómo usar la carriola

Plegado y desplegado de la carriola

PARA DESPLEGAR LA CARRIOLA

1. Para desplegar la carriola, desenganche el bloqueo lateral del armazón. Continúe sosteniendo abierto el bloqueo mientras despliega la carriola.
2. Agarre el asa para padres y tire hacia arriba hasta que la carriola se abra completamente al escuchar un CLIC.
3. Asegúrese de que la carriola se bloquea en la posición abierta empujando hacia abajo el asa para padres.



Cómo usar la carriola Asa para los padres

Para ajustar el asa para padres, pulse los botones de la parte exterior del asa para padres y ajústela hacia arriba o hacia abajo hasta la posición deseada.

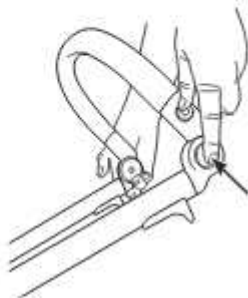

Cómo usar la carriola Reposapiés

Para ajustar el reposapiés, pulse los dos botones y suba o baje el reposapiés hasta la posición deseada.



Cómo usar la carriola Arnés

⚠ ¡ADVERTENCIA! Para evitar lesiones graves por caídas o deslizamientos, utilice **SIEMPRE** el sistema de arnés interno en el modo de asiento para niños pequeños o en el modo de moisés.

Para fijar el arnés, **HAGA CLIC** en hebillas en la correa de la hebilla. Ajuste la correa de la hebilla y tire de las correas de los hombros para tensarlas.

NOTA: Para ajustar la correa de la hebilla, alargue o acorte el ajustador de la hebilla como se muestra.

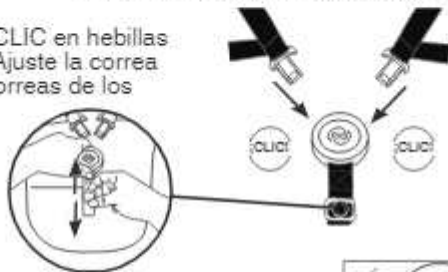

Las correas para el hombro deben estar a la altura del hombro o más abajo, lo más cercanas a los hombros del bebé.



Cómo usar la carriola Arnés

Para un ajuste ceñido y cómodo, ajuste la altura de la correa y apriete, tire hacia abajo del extremo libre de la correa.



La correa para el hombro se puede ajustar a diferentes alturas. Para ajustarlas, retire las dos correas de los hombros de las ranuras y introdúzcalas en la nueva ranura, como se muestra.

Tire de la correa para el hombro hacia la parte posterior del asiento para niños pequeños.

IMPORTANTE: Cuando introduzca las correas de los hombros por las ranuras del cojín del asiento, asegúrese de pasarlas correctamente por sus ranuras correspondientes en el asiento del niño.

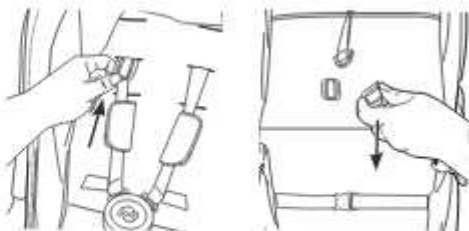

Cómo usar la carriola Arnés

Para aflojar las correas, empuje hacia arriba el retenedor y tire de la correa del hombro hacia abajo.

Para desbloquear el arnés, pulse el botón de la correa de la hebilla.

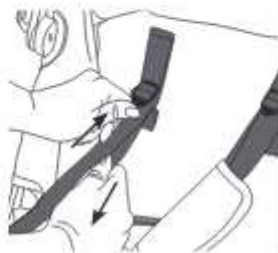

Cómo usar la carriola

Reclinado del asiento para niños pequeños

⚠ ¡ADVERTENCIA! Para evitar lesiones graves, **NO** levante ni recline el asiento mientras el niño esté en la carriola.

Para reclinar el asiento para niños pequeños, levante el asa en la parte superior del asiento y gire el asiento en una de las tres posiciones.

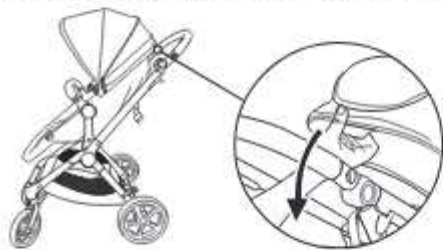

Para reclinar el respaldo, utilice la correa de ajuste de inclinación situada en el respaldo del asiento.

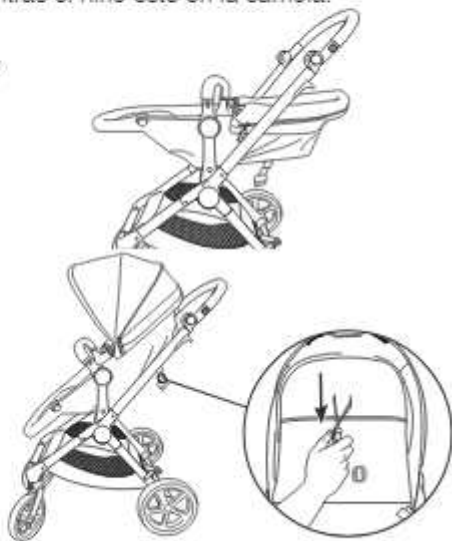

Cómo usar la carriola

Para retirar el asiento del niño pequeño

Para retirar el asiento para niños pequeños, empuje los botones en ambos lados del asiento y levante el asiento, como se muestra.

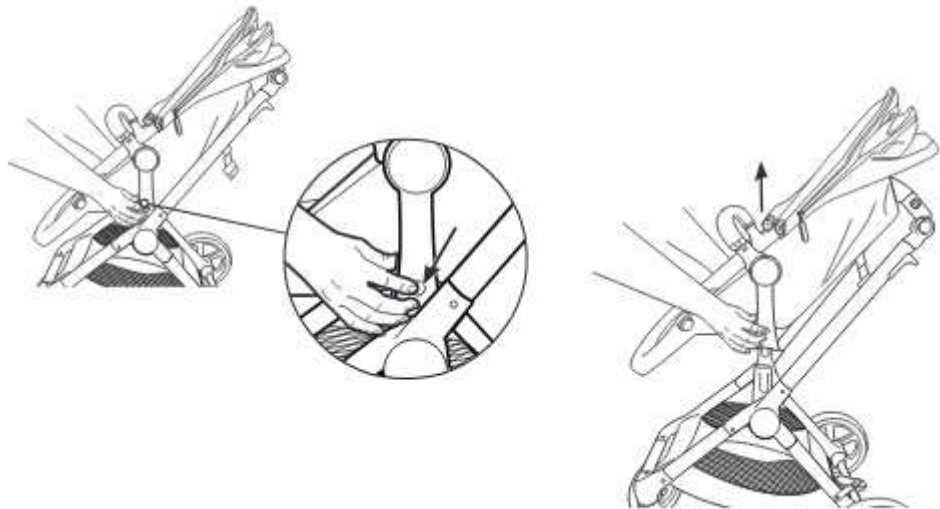

Cómo usar la carriola Inversión de la posición del asiento

⚠ ¡ADVERTENCIA!

Para evitar caídas, **NUNCA** levante o transporte el asiento para niños pequeños por la barra de tope o con el niño dentro. El asiento para niños pequeños no es un portabebés.

Para extraerlo y utilizarlo en modo orientado hacia atrás, presione los botones de liberación situados a ambos lados del armazón de la carriola. Levante el asiento del armazón de la carriola, dele la vuelta y vuelva a colocarlo. Se escuchará un CLIC.

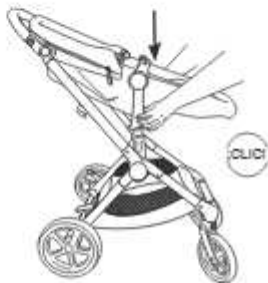

Jale para **COMPROBAR** que esté acoplado firmemente en ambos lados.



Cómo usar la carriola Conversión al modo de moisés

⚠ ¡ADVERTENCIA!

Para evitar lesiones graves, **NUNCA** utilice esta carriola en el modo de moisés a menos que las correas debajo del asiento estén **DESABROCHADAS** y el asiento se haya convertido correctamente como se indica en los pasos a continuación.

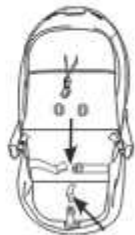

1. Con la carriola en modo de asiento para niños pequeños, afloje la correa de ajuste de inclinación en la parte posterior de la carriola, luego levante la manija de inclinación y tire del asiento hacia abajo hasta una posición horizontal.



Cómo usar la carriola Conversión al modo de moisés

2. Desabroche las dos correas situadas debajo del asiento (A) y eleve el reposapiés hasta la posición horizontal (B).

NOTA: Las correas **DEBEN** estar desabrochadas (refiérase a la pág. 34) y el Reposapiés debe estar horizontal antes de colocar al niño en la zona de asiento.

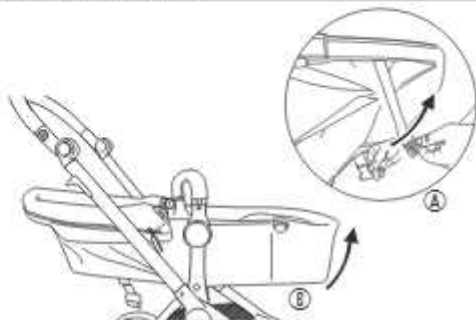

3. Presione el interior de la zona de asiento para aplanarla.

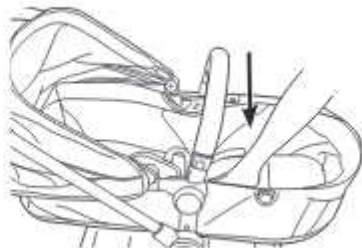

Cómo usar la carriola

Uso de su carriola con los asientos de bebé para el automóvil de CYBEX

1. Retire el asiento para niños pequeños del armazón de la carriola si está acoplado.
2. Instale los adaptadores del asiento infantil para automóvil en el armazón de la carriola.
3. Alinee el asiento infantil con los adaptadores para asiento de automóvil. Inserte el asiento para automóvil en los adaptadores hasta que encajen en ambos lados del armazón.

NOTA: El asiento de bebé para automóvil puede instalarse orientado hacia los padres o hacia delante en el armazón de la carriola.

4. **TIRE HACIA ARRIBA** del asa del asiento infantil para asegurarse de que está bien sujeto.

LISTA DE VERIFICACIÓN DE LA INSTALACIÓN

Asegúrese de que el asiento infantil para el automóvil esté bien bloqueado en los adaptadores del asiento infantil para el automóvil.

Tire hacia arriba de la manija para comprobar que está bien bloqueada en su lugar.



Cómo usar la carriola

Uso de su carriola con los asientos de bebé para el automóvil de CYBEX

Para extraer el asiento infantil para el automóvil, bloquee los frenos y, a continuación, tire del asa de liberación del asiento infantil para el automóvil con una mano mientras levanta el asa de moisés con la otra.



Cómo usar la carriola

Configuraciones de la carriola



Cuidado y mantenimiento

Retirar/reemplazar las partes blandas

CÓMO RETIRAR LOS PRODUCTOS BLANDOS

1. Con la carriola en modo de asiento para niños pequeños, empuje ambas lengüetas y retire la barra de tope.
2. Retire el asiento del niño pequeño del armazón de la carriola.

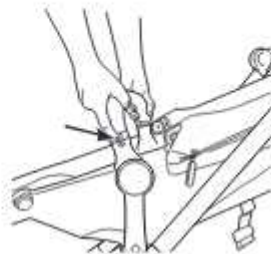

Cuidado y mantenimiento

Retirar/reemplazar las partes blandas

3. Retire la capota del asiento del niño pequeño (ver pág. 22).



4. Desde la parte inferior del asiento del niño pequeño, desabroche los botones detrás de los soportes del asiento.



Cuidado y mantenimiento

Retirar/reemplazar las partes blandas

5. Desabroche la lengüeta de la parte superior del asiento para niños pequeños y abra el zíper de la tela alrededor del armazón del asiento para niños pequeños.

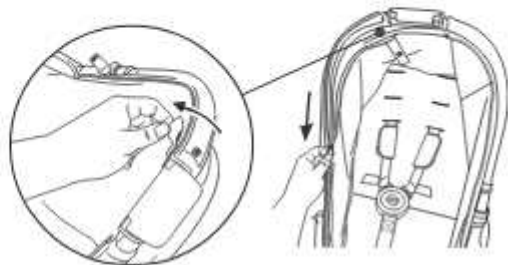

6. Retire la tela del armazón del asiento para niños pequeños.

NOTA: Puede ser necesario levantar la palanca de inclinación para retirar por completo la tela del armazón del asiento del niño pequeño.



Cuidado y mantenimiento

Retirar/reemplazar las partes blandas

SUSTITUCIÓN DE PRODUCTOS BLANDOS

1. Tire de la tela alrededor del armazón del asiento para niños pequeños.



2. Cierre el cierre de la tela alrededor del armazón del asiento para niños pequeños y fije la lengüeta en la parte superior del asiento para niños pequeños.

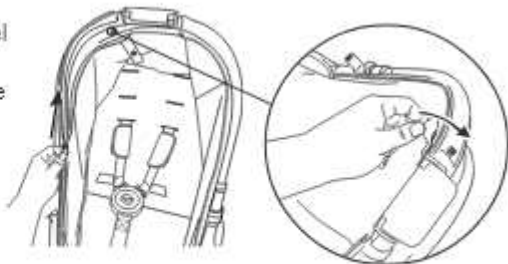

Cuidado y mantenimiento

Retirar/reemplazar las partes blandas

3. Desde la parte inferior del asiento para niños pequeños, fije los botones detrás de los soportes del asiento.



4. Sujete la capota al asiento del niño.



Cuidado y mantenimiento

Retirar/reemplazar las partes blandas

5. Coloque el asiento del niño hasta que ENCAJE en su sitio a ambos lados del armazón de la carriola.



6. Sujete la barra de tope al asiento del niño hasta que oiga un CLIC.

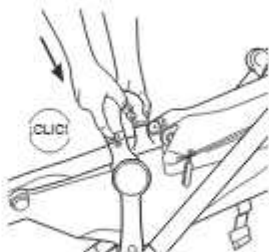

Cuidado y mantenimiento

Instrucciones de cuidado

INSTRUCCIONES PARA LA LIMPIEZA DE MANCHAS

- Limpie las manchas y derrames menores sobre las superficies de tela y plástico con agua fría y jabón suave. Deje secar al aire.
- Las partes de metal y plástico pueden limpiarse con un paño húmedo suave y secarse con un paño suave. **NO** use limpiadores abrasivos ni solventes.

INSTRUCCIONES DE LAVADO A MÁQUINA

- Lavar por separado con suavidad en agua tibia.
- **NO** usar blanqueador.
- **NO** secar en secadora.
- **NO** planche.
- **NO** lavar en seco.

Garantía

IMPORTANTE: Registre de inmediato su SISTEMA DE CARRIOLA/VIAJE EOS para que nos podamos comunicar con usted en el caso poco probable de que se retire el producto del mercado por razones de seguridad. Regístrelo en línea en <http://register.cybex-online.com/us/carseats> o por correo con la tarjeta de registro que se proporciona por separado.

GARANTÍA LIMITADA

CYBEX garantiza al comprador consumidor original que este producto estará libre de defectos de material y mano de obra durante dos (2) años a partir de la fecha de compra original (el "Período de garantía"). Durante el periodo de garantía, CYBEX, a su discreción, puede reparar o sustituir el producto si el fabricante determina que tiene defectos de material o mano de obra. CYBEX se reserva el derecho de discontinuar o cambiar partes, telas, modelos o productos, o de sustituir este producto con un modelo o producto comparable. Para presentar una reclamación bajo esta garantía, comuníquese con nosotros en info.us@cybex-online.com, llame al 1-877-242-5676, o escriba a:

Garantía CYBEX
Columbus Trading-Partners USA Inc.
1801 Commerce Drive
Piqua, Ohio 45356, USA

Se requiere el comprobante original de compra para validar su garantía y los gastos de envío serán responsabilidad del comprador consumidor original. Para agilizar el procesamiento de cualquier reclamación futura de la garantía y para verificar la fecha original de compra, llene debidamente y envíe por correo la tarjeta de registro para el propietario con la dirección preimpresa en un plazo de treinta (30) días a partir de la fecha de compra.

LIMITACIONES DE LA GARANTÍA

Esta garantía no cubre los efectos del uso y desgaste normales o daños resultantes de la negligencia, modificación, instalación inadecuada, accidentes, mal uso o abuso de este producto. Se acuerda expresamente que las obligaciones de CYBEX y los remedios del comprador consumidor original en virtud de la garantía limitada contenida en el presente documento son exclusivos y están estrictamente limitados a la reparación o sustitución del producto. Esta garantía limitada está condicionada al estricto cumplimiento de lo dispuesto en el manual del propietario. Bajo ninguna circunstancia CYBEX o el distribuidor que vende este producto será responsable legalmente ante usted de ningún daño, incluidos daños incidentales o consecuentes que surjan del uso o incapacidad de usar este producto.

LIMITACIÓN DE GARANTÍAS Y DERECHOS LEGALES ESTATALES O PROVINCIALES:

La garantía y los recursos especificados anteriormente son exclusivos y sustituyen a cualquier otro, ya sea oral, escrito, expreso o implícito. En la medida que la ley vigente lo permita, por medio del presente se excluye cualquier garantía implícita, incluidas garantías de comerciabilidad o idoneidad para un propósito determinado. Algunos estados o provincias no permiten limitaciones sobre la duración de una garantía implícita o la exclusión o limitación de daños incidentales o directos; por lo tanto, es posible que las limitaciones anteriores no se apliquen en su caso. Esta garantía le otorga derechos legales específicos y usted podría tener también otros derechos que pueden variar de un estado a otro o de una provincia a otra. Ni CYBEX ni el distribuidor que vende este producto autorizan a ninguna persona a crear ninguna otra garantía, obligación o responsabilidad legal en conexión con este producto.

CYBEX Industrial Limited
Suite 1222, 12/F | Leighton Centre | 77 Leighton Road | Causeway Bay | Hong Kong
www.cybex-online.com

Distributed in the United States by Columbus Trading Partners USA Inc.
1801 Commerce Drive | Piqua, OH 45355 | USA
Tel: 1-877-342-5578 | e-mail: info.us@cybex-online.com | www.cybex-online.com

© 2023 CYBEX Industrial Limited. All rights reserved. Printed in China.
This product and its components are subject to change without notice.
Patents pending.

CYBEX Industrial Limited
Suite 1222, 12/F | Leighton Centre | 77 Leighton Road | Causeway Bay | Hong Kong
www.cybex-online.com

Distribuido en los Estados Unidos por Columbus Trading Partners USA Inc.
1801 Commerce Drive | Piqua, OH 45355 | USA
Tel: 1-877-342-5578 | correo electrónico: info.us@cybex-online.com | www.cybex-online.com

© 2023 CYBEX Industrial Limited. Todos los derechos reservados. Impreso en China.
Este producto y sus componentes están sujetos a cambios sin previo aviso.
Patentes pendientes.